

Centre Number	Candidate Number	Name
---------------	------------------	------

UNIVERSITY OF CAMBRIDGE INTERNATIONAL EXAMINATIONS
International General Certificate of Secondary Education

FOREIGN LANGUAGE FRENCH

0520/01

Paper 1 Listening

May/June 2004

Candidates answer on the Question Paper.
No Additional Materials are required.

Approx. 45 minutes

READ THESE INSTRUCTIONS FIRST

Write your Centre number, candidate number and name on all the work you hand in.
Write in dark blue or black pen in the spaces provided on the Question Paper.
Do not use staples, paper clips, highlighters, glue or correction fluid.

Answer **all** questions in **Section 1 and Section 2**.

You may also attempt **Section 3**.

The number of marks is given in brackets [] at the end of each question or part question.

At the end of the examination, fasten all your work securely together.

If you have been given a label, look at the details. If any details are incorrect or missing, please fill in your correct details in the space given at the top of this page.

Stick your personal label here, if provided.

For Examiner's Use	
Section 1	
Section 2	
SUB-TOTAL	
Section 3	
TOTAL	

This document consists of **10** printed pages and **2** blank pages.



Section 1

Exercice 1 Questions 1-8

Dans cette section de l'épreuve, vous allez entendre une série de remarques ou de courts dialogues que vous pourriez entendre dans des pays francophones.



Pour chaque question indiquez la réponse qui convient le mieux en cochant la case **A**, **B**, **C** ou **D**.

Vous allez entendre chaque remarque ou dialogue deux fois.

Vous allez en France avec votre ami.

- 1 Vous arrivez à l'aéroport et vous voulez aller en ville. Vous demandez à l'employée comment y aller. Elle répond:

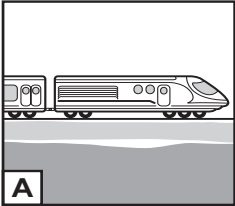
Comment allez-vous en ville?

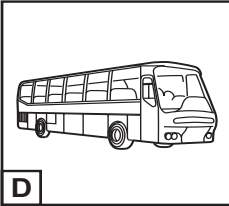
A	<input type="checkbox"/>		B		C		D	
B	<input type="checkbox"/>							
C	<input type="checkbox"/>							
D	<input type="checkbox"/>							

[1]

- 2 En ville vous demandez à un passant où se trouve l'office de tourisme. Il répond:

Où est l'office de tourisme?

A	<input type="checkbox"/>	B	<input type="checkbox"/>	C	<input type="checkbox"/>
B	<input type="checkbox"/>				
C	<input type="checkbox"/>	A	<input type="checkbox"/>	D	<input type="checkbox"/>
D	<input type="checkbox"/>				

X Vous êtes ici

[1]

- 3 A l'office de tourisme vous demandez s'il y a 2 chambres d'hôtel pour ce soir. L'employée répond:

Que propose la dame?

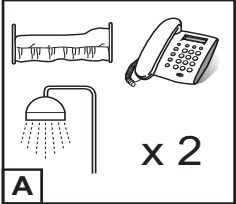
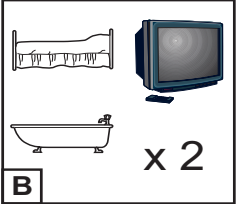
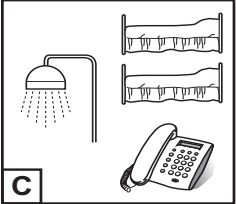
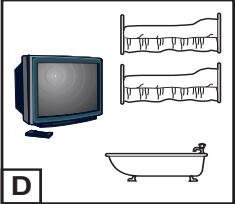
A				
B				
C				
D				

[1]

- 4 Vous arrivez à l'hôtel et vous demandez à la réceptionniste s'il y a un bon restaurant près de l'hôtel. Elle répond:

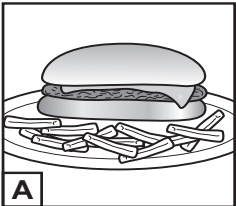
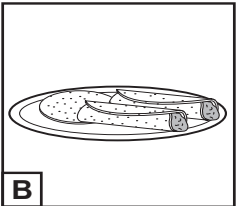
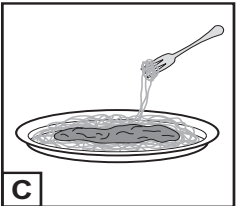
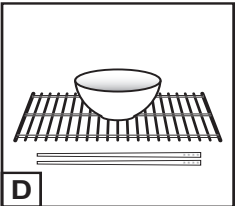

Quelle sorte de restaurant recommande-t-elle?

A				
B				
C				
D				

[1]

- 5 Vous téléphonez à votre amie française. Elle vous invite à sortir. Elle dit:

Qu'est-ce qu'elle propose de faire demain matin?

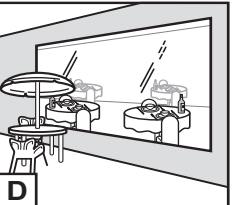
A				
B				
C				
D				

[1]

6 Vous écoutez la météo pour demain. Vous entendez:

Quel temps fera-t-il demain après-midi?

A	
---	--

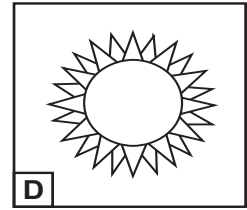
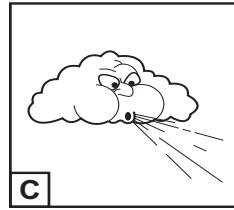
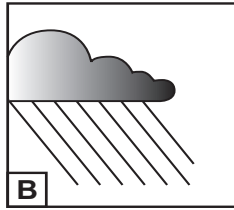
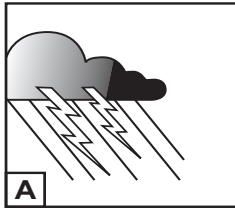

B	
---	--

C	
---	--

D	
---	--

[1]

7 Au marché, vous entendez un marchand de légumes. Il dit:

Qu'est-ce qui est en promotion aujourd'hui?

A	
---	--

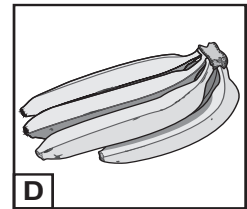
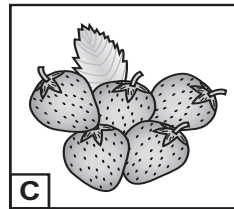
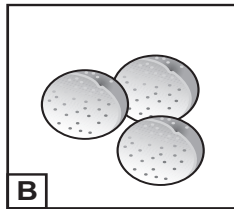
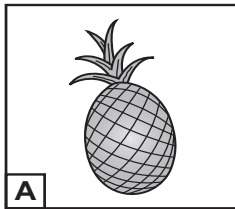

B	
---	--

C	
---	--

D	
---	--

D	
---	--

[1]

8 Votre ami, Pierre, vous téléphone. Il vous invite au restaurant ce soir. Il dit:

Où allez-vous rencontrer Pierre?

A	
---	--

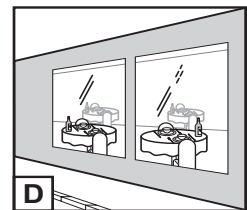
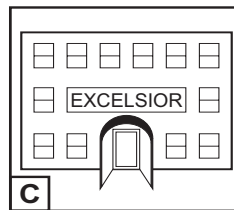
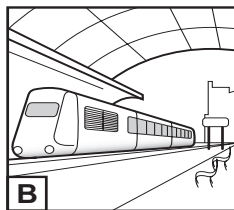
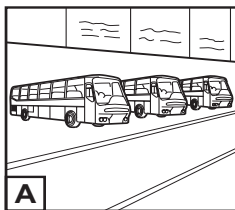

B	
---	--

C	
---	--

D	
---	--

D	
---	--



[1]

[Total : 8]

Exercice 2 Questions 9-15

Vous allez entendre deux fois de la publicité pour l'association 'Les auberges de jeunesse'.

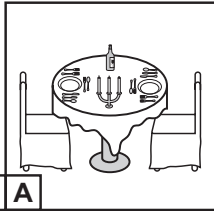
Pendant que vous écoutez la publicité, complétez les notes en français et cochez les cases appropriées. Vous avez d'abord quelques secondes pour étudier les notes.

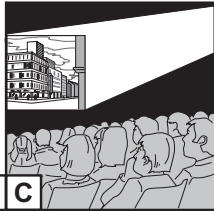
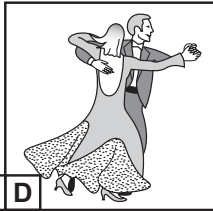
SÉJOURS A L'AUBERGE DE JEUNESSE		
L'auberge de Dinan		
Thème du séjour: La cuisine en Europe		
9	Dates: du au	[1]
10	Activités: (i)	[1]
	(ii) randonnées dans la région	
	(iii) soirées au restaurant	
11	Age des participants: de à ans	[1]
	Prix: 120 euros	
L'auberge de Strasbourg		
12	Tournoi de du 23 au 25 octobre	[1]
	Vendredi: entraînement	
	Samedi – 14h: ouverture de la compétition	
13	Dimanche soir: (cochez 2 cases)	
	<div style="display: flex; justify-content: space-around; align-items: flex-end;"> <div style="text-align: center;">  <p>A</p> </div> <div style="text-align: center;">  <p>B</p> </div> <div style="text-align: center;">  <p>C</p> </div> <div style="text-align: center;">  <p>D</p> </div> </div>	[2]
14	Hébergement: chambres pour personnes	[1]
15	Repas compris: (cochez les cases appropriées)	
	petit déjeuner	<input type="checkbox"/>
	déjeuner	<input type="checkbox"/>
	dîner	<input type="checkbox"/>
		[1]

[Total : 8]

Section 2

Exercice 1 Question 16

Vous allez entendre deux fois 4 jeunes qui parlent de l'environnement. Pendant qu'ils parlent, cochez (✓) les cases si les affirmations sont **vraies**.

Cochez **seulement 6** cases.

Vous avez d'abord quelques secondes pour lire les affirmations.

Jean-François**Vrai**

(a) Jean-François pense que la pollution est un problème mondial.

(b) Il dit qu'il jette souvent des papiers par terre.

(c) A son avis, les jeunes ne peuvent rien faire contre la pollution.

Louise

(d) Louise fait partie d'une association nationale pour la protection de l'environnement.

(e) Chaque semaine, elle aide à nettoyer les plages de la région.

(f) Selon Louise les gens qui polluent les plages ne pensent pas aux autres.

Paul

(g) Paul participe régulièrement à des actions pour protéger la nature.

(h) Il veut sauver les animaux qui sont menacés.

(i) Il aime surtout faire partie de ce club parce qu'il se fait beaucoup d'amis.

Cathy

(j) Cathy protège l'environnement en recyclant tout ce qu'elle peut.

(k) Elle essaie de limiter sa consommation d'électricité.

(l) Elle pense qu'elle utilise trop sa voiture.

[Total : 6]

Exercice 2 Questions 17-23

Vous allez entendre deux fois une interview avec Thomas au sujet du cinéma.

Pendant que vous écoutez l'interview, répondez aux questions en français.

Il y aura une pause dans l'interview.

Vous avez d'abord quelques secondes pour lire les questions.

17 Quel est le but de l'association 'Le Monde enchanté'?

..... [1]

18 Où se passe la projection des films de cette association?

..... [1]

19 De quoi les enfants qui regardent ces films ont-ils besoin?

(i) [1]

(ii) [1]

20 Quelle a été la réaction des enfants quand ils ont vu le film 'Un Indien dans la ville' au cinéma?

..... [1]

[PAUSE]

21 Qu'est-ce que le travail de l'association apporte aux enfants?

(i) [1]

(ii) [1]

22 Selon les infirmières, quel effet a le film sur les enfants la nuit?

..... [1]

23 Pourquoi les enfants préfèrent-ils le cinéma à la télé selon Thomas?

(i) [1]

(ii) [1]

[Total : 10]

Section 3

Exercice 1 Questions 24-29

Vous allez entendre deux fois une interview avec Pauline qui prépare son brevet (examen) de pilote dans un aéro-club en France.

Pendant que vous écoutez l'interview, répondez aux questions en cochant la bonne case **A**, **B**, **C** ou **D**.

Il y a une pause dans l'interview.

Vous avez d'abord quelques secondes pour lire les questions.

24 Qu'est-ce que l'intervieweur dit au sujet de Pauline?

- | | | | |
|----------|--------------------------|--|-----|
| A | <input type="checkbox"/> | Elle a mieux réussi que les hommes. | |
| B | <input type="checkbox"/> | Elle a réussi son brevet très jeune. | |
| C | <input type="checkbox"/> | Elle a montré que le ciel est réservé aux hommes. | |
| D | <input type="checkbox"/> | Elle a choisi une activité considérée comme masculine. | [1] |

25 Quand a-t-elle décidé d'apprendre à voler?

- | | | | |
|----------|--------------------------|---|-----|
| A | <input type="checkbox"/> | Quand elle était très petite. | |
| B | <input type="checkbox"/> | Quand elle a accompagné son père. | |
| C | <input type="checkbox"/> | Quand elle a vu des rallyes et des tours aériens. | |
| D | <input type="checkbox"/> | Quand elle est allée en avion avec son frère. | [1] |

26 Quel est l'aspect le plus difficile de sa formation?

- | | | | |
|----------|--------------------------|-----------------------------------|-----|
| A | <input type="checkbox"/> | L'histoire de l'aviation. | |
| B | <input type="checkbox"/> | Voler seule sans instructeur. | |
| C | <input type="checkbox"/> | Apprendre le côté technique. | |
| D | <input type="checkbox"/> | Apprendre la théorie de la météo. | [1] |

[PAUSE]

27 Maintenant, en vol, que ressent-elle?

A Elle éprouve de l'appréhension.

B Elle éprouve un sentiment de puissance.

C Elle se sent très seule.

D Elle se sent fière de son courage.

[1]

28 Quelle qualité faut-il surtout pour être bon pilote?

A Il faut être doué pour la technique et les maths.

B Il faut ne pas avoir peur.

C Il faut avoir des réflexes très rapides.

D Il faut savoir se concentrer.

[1]

29 Pourquoi ne va-t-elle pas choisir un métier dans l'aviation?

A Le port des lunettes est défendu aux pilotes de l'armée.

B Les filles ont trop de difficultés à réussir dans cette carrière.

C Elle refuse de travailler dans l'armée.

D Dans les lignes aériennes le salaire n'est pas suffisant.

[1]

[Total : 6]

Exercice 2 Questions 30-38

Maintenant, vous allez entendre deux fois une interview avec Ina Daussy, femme française qui est une des plus grandes vedettes de la télévision en Corée, en Asie.

Pendant que vous écoutez l'interview, répondez aux questions en français. Il y a deux pauses dans l'interview. Vous avez d'abord quelques secondes pour lire les questions.

30 Pourquoi Ina est-elle venue en Corée du Sud en 1991?

..... [1]

31 Dans quel domaine voulait-elle se spécialiser?

..... [1]

32 Comment explique-t-elle son désir de revenir en Corée?

..... [1]

33 Au début, comment a-t-elle gagné sa vie?

..... [1]

[PAUSE]

34 Comment les parents d'Ina ont-ils réagi à la nouvelle qu'elle allait...

(a) s'installer en Corée?

..... [1]

(b) se marier?

..... [1]

35 Qu'est-ce qui les a fait changer d'avis?

..... [1]

[PAUSE]

36 En quoi pourrait-on dire que son mari, Cheung-Sau, ne suit pas la tradition coréenne?

..... [1]

37 De quoi les animateurs de télé ont-ils voulu que le jeune couple parle à la télé?

..... [1]

38 Comment Ina voit-elle son avenir?

..... [1]

[Total : 10]

