

UNIVERSITY OF CAMBRIDGE INTERNATIONAL EXAMINATIONS  
International General Certificate of Secondary Education

FOREIGN LANGUAGE FRENCH



Paper 1 Listening

0520/01

October/November 2005

Candidates answer on the Question Paper.  
No Additional Materials are required.

**Approx. 45 minutes**

Candidate  
Name

Centre  
Number

|  |  |  |  |  |
|--|--|--|--|--|
|  |  |  |  |  |
|--|--|--|--|--|

Candidate  
Number

|  |  |  |  |
|--|--|--|--|
|  |  |  |  |
|--|--|--|--|

**READ THESE INSTRUCTIONS FIRST**

Write your Centre number, candidate number and name on all the work you hand in.

Write in dark blue or black pen in the spaces provided on the Question Paper.

Do not use staples, paper clips, highlighters, glue or correction fluid.

DO **NOT** WRITE IN THE BARCODE.

DO **NOT** WRITE IN THE GREY AREAS BETWEEN THE PAGES.

Answer **all** questions in **Section 1** and **Section 2**.

You may also attempt **Section 3**.

The number of marks is given in brackets [ ] at the end of each question or part question.

At the end of the examination, fasten all your work securely together.

| For Examiner's Use |  |
|--------------------|--|
| Section 1          |  |
| Section 2          |  |
| SUB-TOTAL          |  |
| Section 3          |  |
| TOTAL              |  |

This document consists of 11 printed pages and 1 blank page.





## Section 1

## Exercice 1 Questions 1-8

Dans cette section de l'épreuve, vous allez entendre une série de remarques ou de courts dialogues que vous pourriez entendre dans des pays francophones.

Pour chaque question indiquez la réponse qui convient le mieux en cochant la case **A**, **B**, **C** ou **D**.

Vous allez entendre chaque remarque ou dialogue deux fois.

Vous allez passer des vacances en France chez une amie, Susanne, et sa famille.

- 1 Vous arrivez à l'aéroport et vous demandez à un employé où se trouvent les taxis. Il répond:

A quel étage sont les taxis?

|          |                          |
|----------|--------------------------|
| <b>A</b> | <input type="checkbox"/> |
| <b>B</b> | <input type="checkbox"/> |
| <b>C</b> | <input type="checkbox"/> |
| <b>D</b> | <input type="checkbox"/> |

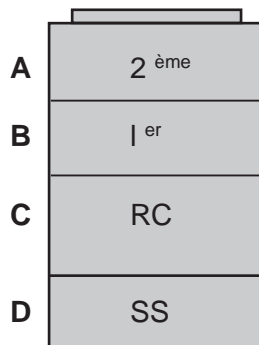

[1]

- 2 Vous arrivez chez vos amis. La mère vous dit:

Où est votre chambre?

|          |                          |
|----------|--------------------------|
| <b>A</b> | <input type="checkbox"/> |
| <b>B</b> | <input type="checkbox"/> |
| <b>C</b> | <input type="checkbox"/> |
| <b>D</b> | <input type="checkbox"/> |

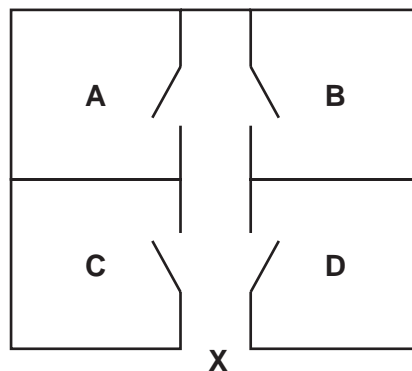

X  
Vous êtes ici

[1]

3 La mère de Susanne vous dit:

Où sont vos serviettes?

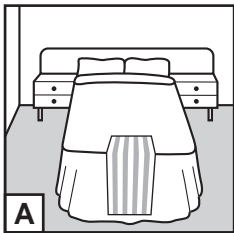
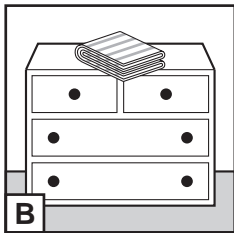
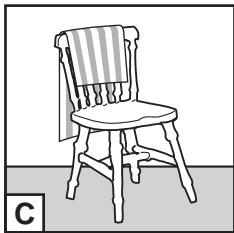
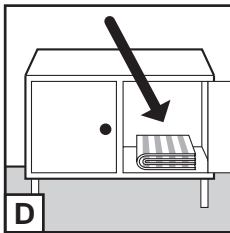
|   |   |
|---|---|
| A |    |
| B |    |
| C |   |
| D |  |

[1]

4 Susanne annonce le dîner. Elle dit:

Qu'est-ce qu'il y a pour le dîner?

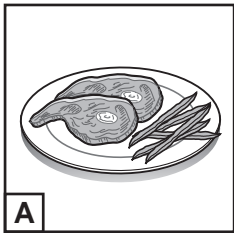
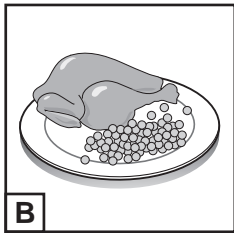
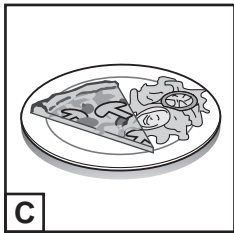
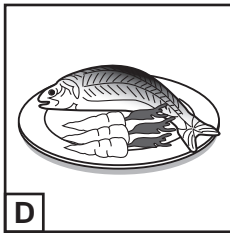
|   |  |
|---|--|
| A |    |
| B |    |
| C |   |
| D |  |

[1]

5 Après le repas, le père de Susanne dit:

Qu'est-ce que le père propose comme activité?

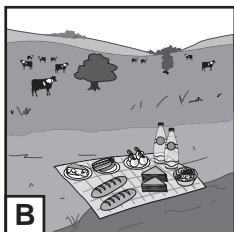
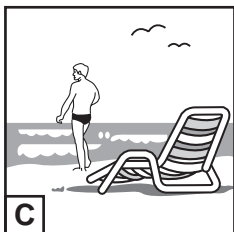
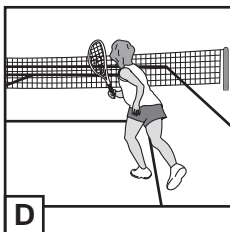
|   |   |
|---|---|
| A |    |
| B |    |
| C |   |
| D |  |

[1]

6 La mère de Susanne vous demande de faire des courses. Elle dit:

Qu'est-ce qu'elle vous demande d'acheter?

|   |  |
|---|--|
| A |  |
| B |  |
| C |  |
| D |  |

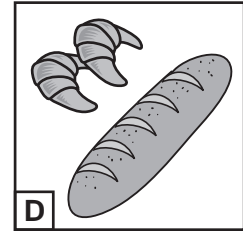
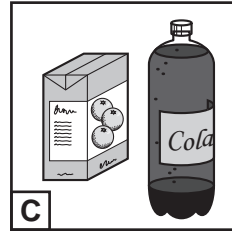
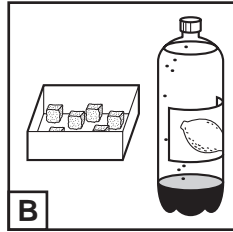
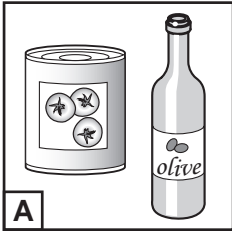

[1]

7 Vous allez aller au cinéma avec Susanne. Elle dit:

Quelle sorte de film préfère Susanne?

|   |  |
|---|--|
| A |  |
| B |  |
| C |  |
| D |  |

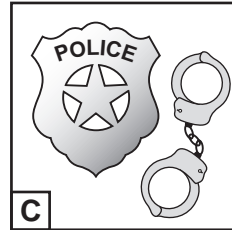
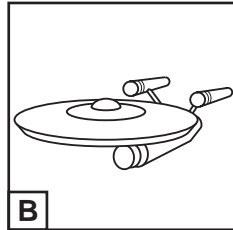
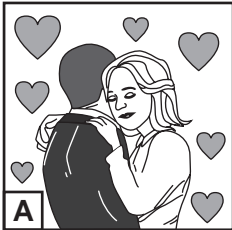

[1]

8 Vous voulez acheter un cadeau pour la mère de Susanne. Vous demandez à Susanne de vous donner des idées. Elle dit:

Qu'est-ce que vous allez acheter comme cadeau?

|   |  |
|---|--|
| A |  |
| B |  |
| C |  |
| D |  |

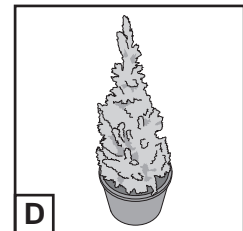
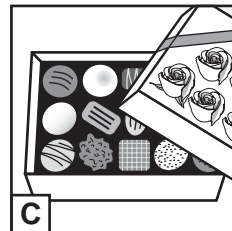
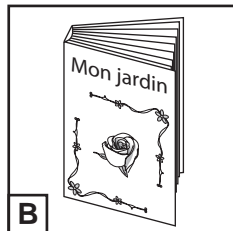
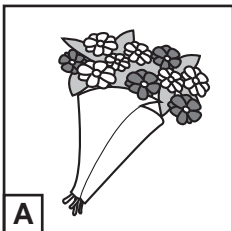

[1]

[Total : 8]

**Exercice 2 Questions 9-16**

Vous faites un échange scolaire en France. Le professeur français vous donne le programme pour la semaine.

Vous allez entendre le programme deux fois. Pendant que vous écoutez le programme, remplissez les blancs en français et cochez les cases appropriées. Il y aura une pause.

Vous avez d'abord quelques secondes pour étudier les notes.

## ÉCHANGE SCOLAIRE: PROGRAMME

**Lundi**

9 Rendez-vous au collège à ..... h .....

Le matin... en classe .....

10 L'après-midi... activité? (cochez 1 case)

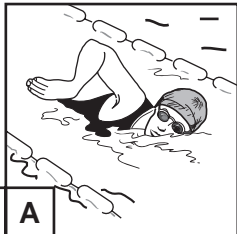
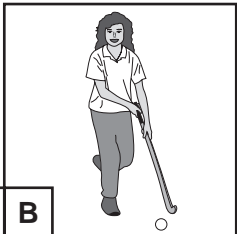
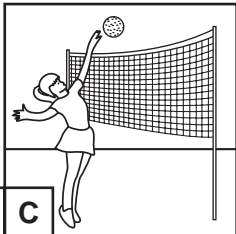
|                                   |  |                                   |  |                                   |   |
|-----------------------------------|--|-----------------------------------|--|-----------------------------------|---|
| <input type="checkbox"/> <b>A</b> |  | <input type="checkbox"/> <b>B</b> |  | <input type="checkbox"/> <b>C</b> |  |
|-----------------------------------|--|-----------------------------------|--|-----------------------------------|---|

11 N'oubliez pas... : (cochez 1 case)

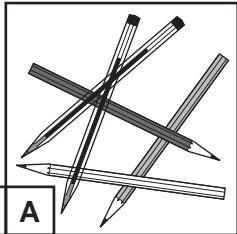
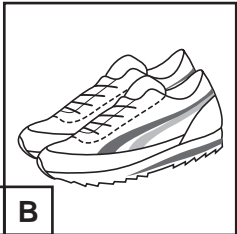
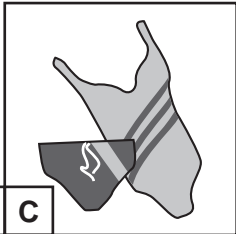
|                                   |   |                                   |   |                                   |  |
|-----------------------------------|---|-----------------------------------|---|-----------------------------------|--|
| <input type="checkbox"/> <b>A</b> |  | <input type="checkbox"/> <b>B</b> |  | <input type="checkbox"/> <b>C</b> |  |
|-----------------------------------|---|-----------------------------------|---|-----------------------------------|--|

**Mardi...** ... journée libre .....

12 A 19h30... Réception à .....

**Mercredi...** ..... journée à Carcassonne

**13** Moyen de transport...? (cochez 1 case)

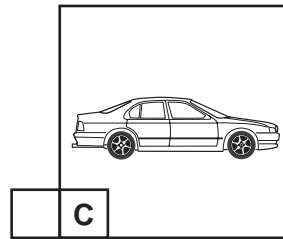
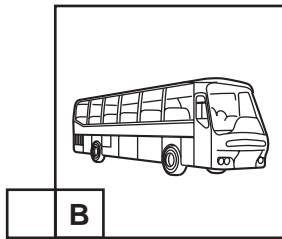
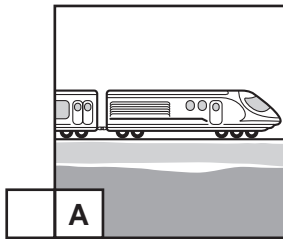

[1]

[PAUSE]

**14** N'oubliez pas... : (cochez 1 case)

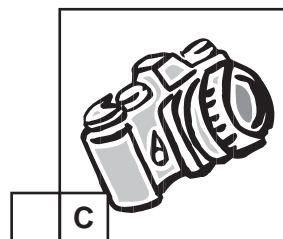
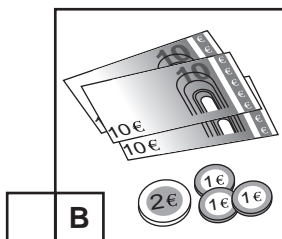
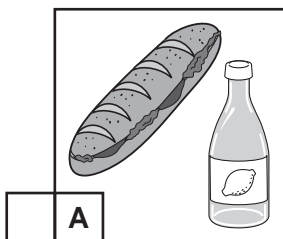

[1]

**Jeudi...** ..... journée libre

**Vendredi**

**15** Activité...? (cochez 1 case)

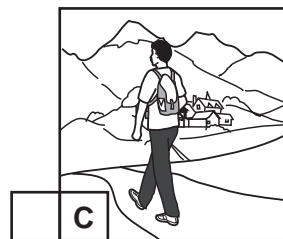
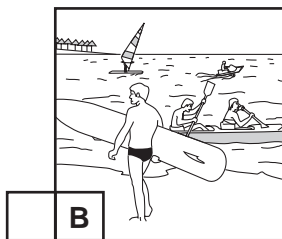
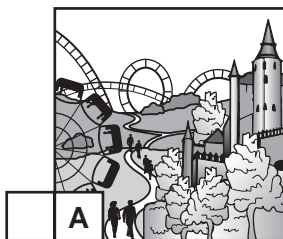

[1]

**Samedi...** ..... Rendez-vous à l'aéroport à 10h30

**16** Mettez votre passeport...? (cochez 1 case)

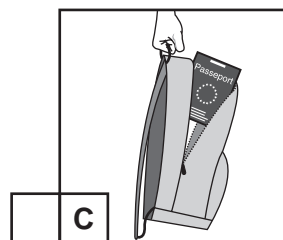
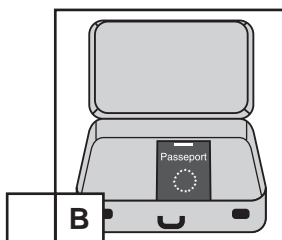
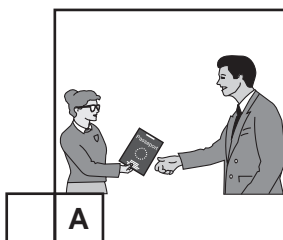

[1]

[Total : 8]

## Section 2

## Exercice 1 Question 17

Vous allez entendre deux fois des jeunes qui parlent de l'importance des langues dans leur vie. Pendant que vous écoutez les jeunes, cochez (✓) les cases si les affirmations sont **vraies**.

Cochez **seulement 6** cases (✓✓✓✓✓✓).

Vous avez d'abord quelques secondes pour lire les affirmations.

| <b>Pierre</b>   | <b>Vrai</b>              |
|---|--------------------------|
| (a) Pierre a passé 12 mois en Angleterre.   | <input type="checkbox"/> |
| (b) Les parents de Pierre sont français.  | <input type="checkbox"/> |
| (c) Sa connaissance de l'anglais l'a aidé à apprendre l'italien.                    | <input type="checkbox"/> |
| <b>Amalia</b>   |                          |
| (d) Les parents d'Amalia sont français.   | <input type="checkbox"/> |
| (e) Chez elle, elle parle espagnol.   | <input type="checkbox"/> |
| (f) A l'avenir elle pourrait trouver un emploi grâce à ses langues.                 | <input type="checkbox"/> |
| <b>André</b>  |                          |
| (g) André a passé son enfance dans une école anglaise.                              | <input type="checkbox"/> |
| (h) Son frère parle seulement en français.  | <input type="checkbox"/> |
| (i) A son avis, les langues offrent la possibilité de se faire beaucoup de copains. | <input type="checkbox"/> |
| <b>Giulia</b>   |                          |
| (j) Giulia a vécu en Espagne.   | <input type="checkbox"/> |
| (k) Des fois, elle confond l'italien avec l'espagnol.                               | <input type="checkbox"/> |
| (l) Elle voudrait être interprète.  | <input type="checkbox"/> |

[Total : 6]



**Exercice 2 Questions 18-26**

Vous allez entendre deux fois une interview avec Cécile qui travaille normalement à Toulouse, en France.

Pendant que vous écoutez l'interview, répondez aux questions en français. Il y aura une pause dans l'interview.

Vous avez d'abord quelques secondes pour lire les questions.

**18** A quel moment de l'année, la compagnie 'Chaleur et couleur' travaille-t-elle à Toulouse?

..... [1]

**19** Pourquoi Cécile va-t-elle se déplacer à Tanghin?

..... [1]

**20** Que feront les enfants de Tanghin au mois de février?

..... [1]

**21** Sur quel thème les enfants de Toulouse ont-ils travaillé?

..... [1]

**22** Qu'est-ce que les enfants de Toulouse ont fabriqué?

..... [1]

**23** Qu'est-ce qu'ils ont préféré pendant la parade?

..... [1]

[PAUSE]

**24** Quel sera 1 des sujets des ateliers dramatiques?

..... [1]

**25** Qu'est-ce que les enfants vont apprendre grâce à cette expérience? Donnez 2 détails.

(i) Côté social: ..... [1]

(ii) Côté théâtre: ..... [1]

**26** Comment les enfants de Toulouse vont-ils participer à ce projet?

..... [1]

[Total : 10]

## Section 3

## Exercice 1 Questions 27-32

Vous allez entendre deux fois une interview avec Tiken, chanteur de reggae.

Pendant que vous écoutez l'interview, répondez aux questions en cochant la bonne case **A**, **B**, **C** ou **D**.

Il y aura une pause dans l'interview.

Vous avez d'abord quelques secondes pour lire les questions.

**27** Où habite Tiken maintenant?

**A**  en Côte d'Ivoire

**B**  en France

**C**  au Sénégal

**D**  au Caméroun

[1]

**28** Comment a-t-il découvert le reggae?

**A**  avec son frère

**B**  en famille, chez lui

**C**  chez un ami de son frère

**D**  en classe, à l'école

[1]

**29** Que faisait-il après l'école?

**A**  Il travaillait.

**B**  Il chantait.

**C**  Il allait danser.

**D**  Il jouait avec ses copains.

[1]

[PAUSE]

30 Pour Tiken qu'est-ce qui compte le plus dans le reggae?

|          |                          |
|----------|--------------------------|
| <b>A</b> | <input type="checkbox"/> |
|----------|--------------------------|

le rythme

|          |                          |
|----------|--------------------------|
| <b>B</b> | <input type="checkbox"/> |
|----------|--------------------------|

le message des paroles

|          |                          |
|----------|--------------------------|
| <b>C</b> | <input type="checkbox"/> |
|----------|--------------------------|

la danse

|          |                          |
|----------|--------------------------|
| <b>D</b> | <input type="checkbox"/> |
|----------|--------------------------|

le son de la musique

[1]

31 De quoi parle-t-il surtout dans ses chansons?

|          |                          |
|----------|--------------------------|
| <b>A</b> | <input type="checkbox"/> |
|----------|--------------------------|

son enfance

|          |                          |
|----------|--------------------------|
| <b>B</b> | <input type="checkbox"/> |
|----------|--------------------------|

l'amour

|          |                          |
|----------|--------------------------|
| <b>C</b> | <input type="checkbox"/> |
|----------|--------------------------|

la pauvreté

|          |                          |
|----------|--------------------------|
| <b>D</b> | <input type="checkbox"/> |
|----------|--------------------------|

l'éducation

[1]

32 Comment vit-il?

|          |                          |
|----------|--------------------------|
| <b>A</b> | <input type="checkbox"/> |
|----------|--------------------------|

comme une star, loin du public

|          |                          |
|----------|--------------------------|
| <b>B</b> | <input type="checkbox"/> |
|----------|--------------------------|

seul, dans une grande maison

|          |                          |
|----------|--------------------------|
| <b>C</b> | <input type="checkbox"/> |
|----------|--------------------------|

avec ses amis

|          |                          |
|----------|--------------------------|
| <b>D</b> | <input type="checkbox"/> |
|----------|--------------------------|

simplement, en famille

[1]

[Total : 6]

**Exercice 2 Questions 33-41**For  
Examiner's  
Use

Vous allez entendre deux fois une interview avec Chantelle, qui habite en Australie.

Pendant que vous écoutez l'interview, répondez aux questions en français. Il y aura deux pauses dans l'interview. Vous avez d'abord quelques secondes pour lire les questions.

**33** Pourquoi Chantelle parle-t-elle de l'île Maurice?

..... [1]

**34 (a)** Quelle période de l'année apprécie-t-elle le plus?

..... [1]

**(b)** Pourquoi profite-t-elle au maximum de cette période de l'année?

..... [1]

[PAUSE]

**35** Quelle 'tradition australienne' suit-elle le vendredi soir?

..... [1]

**36** Quel aspect de la vie à Sydney ne plaît pas à Chantelle?

..... [1]

**37** En quoi Chantelle diffère-t-elle de sa sœur Stéphanie?

..... [1]

[PAUSE]

**38** Selon l'interview quelle différence y a-t-il entre les écoles françaises et australiennes?

..... [1]

**39** Pourquoi déteste-t-elle son uniforme scolaire?

..... [1]

**40** Que dit-elle à propos du netball?

..... [1]

**41** De quoi rêve-t-elle?

..... [1]

[Total : 10]

Permission to reproduce items where third-party owned material protected by copyright is included has been sought and cleared where possible. Every reasonable effort has been made by the publisher (UCLES) to trace copyright holders, but if any items requiring clearance have unwittingly been included, the publisher will be pleased to make amends at the earliest possible opportunity.

University of Cambridge International Examinations is part of the University of Cambridge Local Examinations Syndicate (UCLES), which is itself a department of the University of Cambridge.