



UNIVERSITY OF CAMBRIDGE INTERNATIONAL EXAMINATIONS
International General Certificate of Secondary Education

CANDIDATE
NAME

CENTRE
NUMBER

--	--	--	--	--

CANDIDATE
NUMBER

--	--	--	--

* 8 5 2 9 6 9 5 0 6 4 *

FRENCH

0520/13

Paper 1 Listening

May/June 2010

Approx. 45 minutes

Candidates answer on the Question Paper

No Additional Materials are required.

READ THESE INSTRUCTIONS FIRST

Write your Centre number, candidate number and name on all the work you hand in.

Write in dark blue or black pen.

Do not use staples, paper clips, highlighters, glue or correction fluid.

DO NOT WRITE IN ANY BARCODES.

Answer **all** questions in **Section 1, Section 2 and Section 3.**

At the end of the examination, fasten all your work securely together.

The number of marks is given in brackets [] at the end of each question or part question.

For Examiner's Use	
Section 1	
Section 2	
Section 3	
Total	

This document consists of **11** printed pages and **1** blank page.



Section 1

For
Examiner's
Use

Exercice 1 Questions 1-8

Dans cette section de l'épreuve, vous allez entendre une série de remarques ou de courts dialogues que vous pourriez entendre dans des pays francophones.

Pour chaque question indiquez la réponse qui convient le mieux en cochant la case **A**, **B**, **C** ou **D**.

Vous allez entendre chaque remarque ou dialogue deux fois.

Vous allez en vacances en France.

1 Vous arrivez à la gare SNCF et vous entendez une annonce:

De quel quai part le train?

A	<input type="checkbox"/>	3
----------	--------------------------	---

B	<input type="checkbox"/>	5
----------	--------------------------	---

C	<input type="checkbox"/>	10
----------	--------------------------	----

D	<input type="checkbox"/>	12
----------	--------------------------	----

[1]

2 A Dijon, vous cherchez l'Hôtel Central. Une passante dit:

Où est l'Hôtel Central?

A	<input type="checkbox"/>
----------	--------------------------

B	<input type="checkbox"/>
----------	--------------------------

C	<input type="checkbox"/>
----------	--------------------------

D	<input type="checkbox"/>
----------	--------------------------

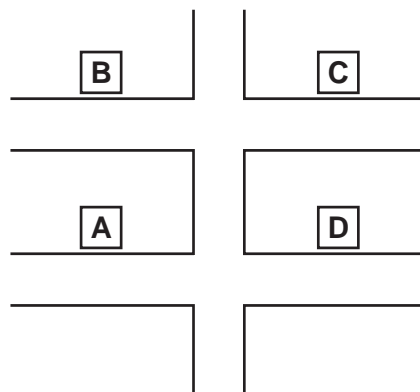

[1]

3 A l'hôtel, vous demandez à quelle heure est le petit déjeuner. La réceptionniste répond:

A quelle heure est le petit déjeuner?

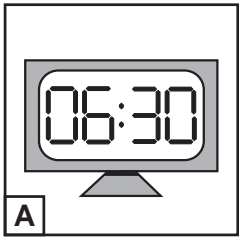
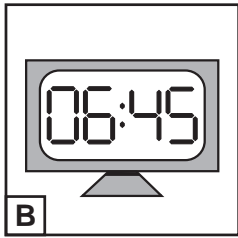
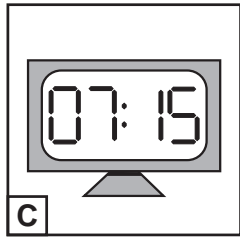
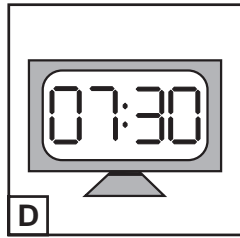
A				
B				
C				
D				

[1]

4 Vous demandez comment aller aux magasins. La réceptionniste dit:

Comment allez-vous aux magasins?

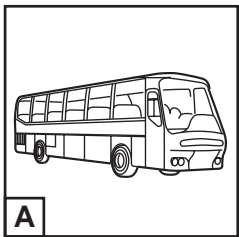
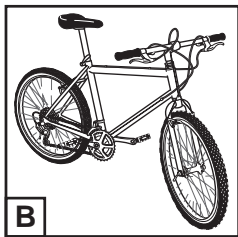
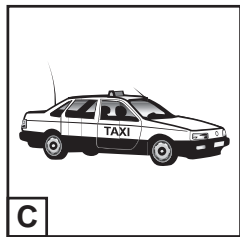
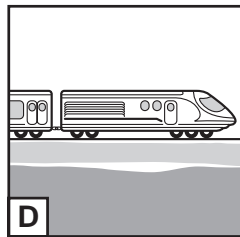
A				
B				
C				
D				

[1]

5 En ville, vous demandez à un passant où se trouve une pharmacie. Il répond:

Qu'est-ce qu'il y a à côté de la pharmacie?

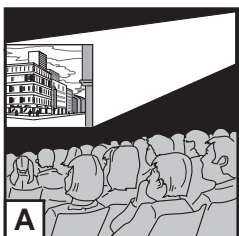
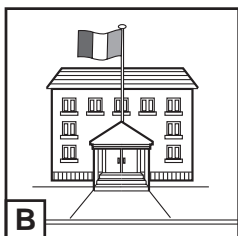
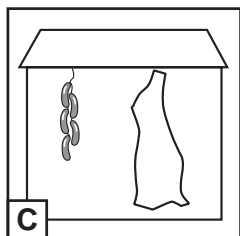
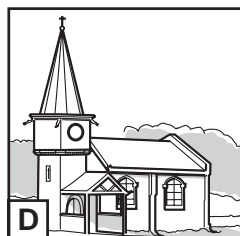
A				
B				
C				
D				

[1]

6 Dans un grand magasin, vous entendez une annonce:

Qu'est-ce qui est en promotion aujourd'hui?

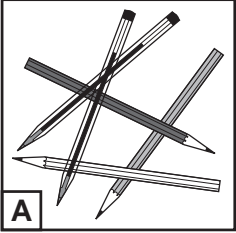
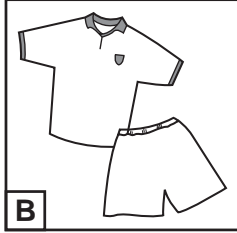
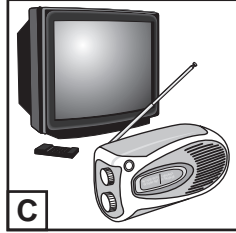
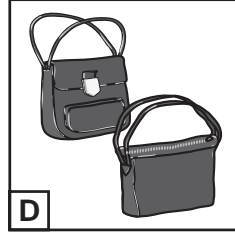
A				
B				
C				
D				

[1]

7 Vous écoutez la météo. Vous entendez:

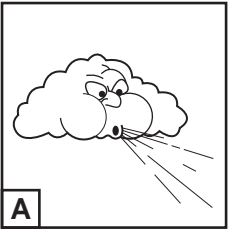
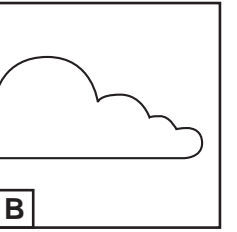
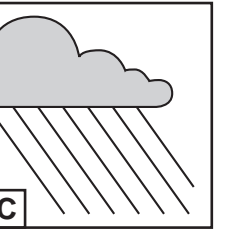
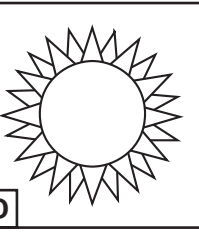

Quel temps va-t-il faire demain?

A				
B				
C				
D				

[1]

8 A l'hôtel, la réceptionniste vous dit:

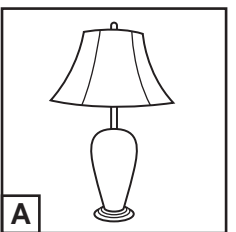
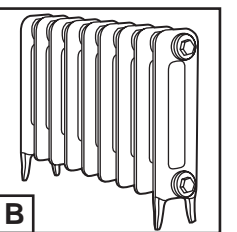
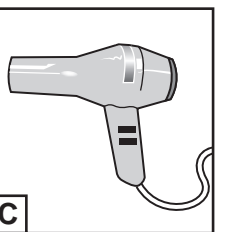
Qu'est-ce qui ne marche pas dans votre chambre?

A				
B				
C				
D				

[1]

[Total : 8]

Exercice 2 Questions 9-16

Vous allez entendre deux fois une conversation entre une employée et un touriste, Monsieur Brès.

Pendant que vous écoutez la conversation, répondez **en français** ou avec des chiffres et cochez les cases appropriées. Il y a une pause dans la conversation.

Vous avez d'abord quelques secondes pour étudier les questions.

Conversation à l'office de tourisme

Monsieur Brès voudrait une maison

9 Dates? Du 2 au 9

10 Où? (cochez 1 case)

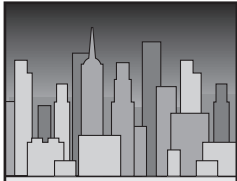

A



B



C

11 Nombre de chambres?

12 A 100 mètres de la maison il y a...: (cochez 1 case)

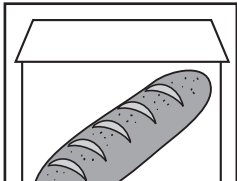

A



B



C

[1]

[1]

[1]

[1]

[PAUSE]

13 Dans le jardin il y a...: (cochez 1 case)

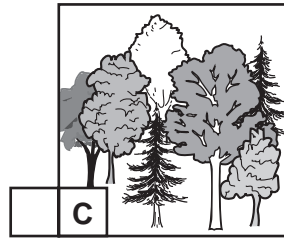
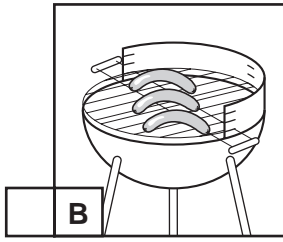
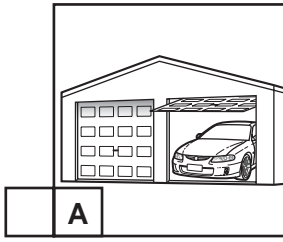

[1]

14 Dans la cuisine il n'y a pas de...: (cochez 1 case)

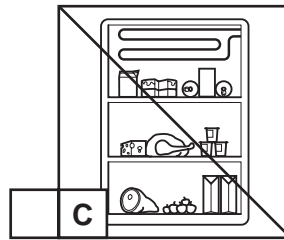
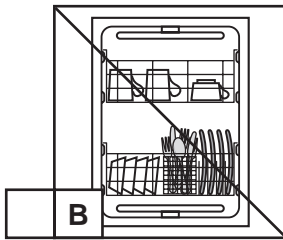
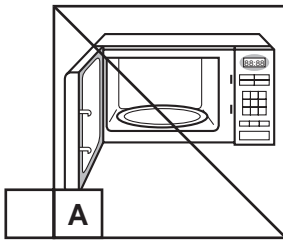

[1]

15 Activités sportives pour les enfants...: (cochez 1 case)

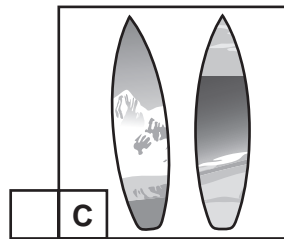
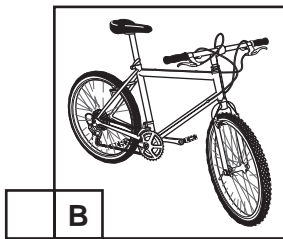
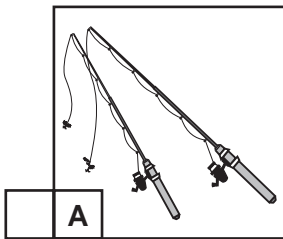

[1]

16 Prix? euros

[1]

[Total : 8]

Section 2

Exercice 1 Question 17

Vous allez entendre, deux fois, quatre jeunes qui parlent des associations et des activités qui les intéressent. Pendant que vous écoutez les jeunes, cochez (✓) les cases si les affirmations sont **vraies**.

Cochez **seulement 6** cases (✓✓✓✓✓✓).

Vous avez d'abord quelques secondes pour lire les affirmations.

	Vrai
Meryem	
(a) Meryem passe tous les weekends à faire du camping.	<input type="checkbox"/>
(b) Elle apprend des choses pratiques.	<input type="checkbox"/>
(c) Elle aime ce club surtout pour le sport.	<input type="checkbox"/>
Frank	
(d) Frank joue dans un orchestre chaque semaine.	<input type="checkbox"/>
(e) L'orchestre joue de la musique française.	<input type="checkbox"/>
(f) Grâce à la musique, il est devenu moins timide.	<input type="checkbox"/>
Rebecca	
(g) Rebecca voudrait devenir journaliste.	<input type="checkbox"/>
(h) Elle déteste travailler en équipe.	<input type="checkbox"/>
(i) Elle va créer un magazine sur Internet.	<input type="checkbox"/>
Vincent	
(j) Vincent veut protéger l'environnement.	<input type="checkbox"/>
(k) Il collecte de l'argent pour son association.	<input type="checkbox"/>
(l) L'association organise des barbecues sur la plage	<input type="checkbox"/>

[Total : 6]

Exercice 2 Questions 18-27

Vous allez entendre, deux fois, une interview avec un jeune, Sergio, qui habite en Colombie. Il y a une pause dans l'interview. Pendant que vous écoutez l'interview, répondez aux questions.

Première partie: Questions 18-22. Dans chaque phrase il y a un détail qui ne correspond pas à l'extrait. Écoutez l'extrait et écrivez le(s) mot(s) juste(s) **en français**.

Vous avez d'abord quelques secondes pour lire les questions 18 à 22.

- 18 Ingrid est la ~~mère~~ de Sergio. [1]
- 19 Le père est de nationalité ~~colombienne~~. [1]
- 20 Les cours ~~de sciences~~ sont en espagnol. [1]
- 21 En France, ce que Sergio aime le plus, c'est ~~la cuisine~~. [1]
- 22 Après l'école Sergio va voir ses ~~amis~~. [1]

[PAUSE]

Deuxième partie: Questions 23-27. Maintenant, vous allez entendre deux fois le reste de l'interview avec Sergio. Pendant que vous écoutez, répondez aux questions **en français**. Vous avez d'abord quelques secondes pour lire les questions.

- 23 Après les cours, où Sergio aimerait-il aller?
..... [1]
- 24 De quoi les parents de Sergio ont-ils peur?
..... [1]
- 25 Qu'est-ce qu'il fait le week-end avec ses copains?
..... [1]
- 26 Quelle sorte de viande y a-t-il dans son plat préféré?
..... [1]
- 27 Que voudrait-il faire à l'avenir?
..... [1]

[Total : 10]

Section 3

Exercice 1 Questions 28-33

Vous allez entendre deux fois une interview avec une jeune Française, Maëlle. Elle parle d'un séjour au Canada.

Pendant que vous écoutez l'interview, répondez aux questions en cochant la bonne case **A**, **B**, **C** ou **D**.

Il y a une pause dans l'interview.

Vous avez d'abord quelques secondes pour lire les questions.

28 Combien de temps a duré le séjour de Maëlle au Canada?

A une quinzaine

B six mois

C dix mois

D une année

[1]

29 Si on choisit cette sorte de séjour on loge...

A à l'école.

B dans une famille.

C à l'auberge de jeunesse.

D chez un professeur.

[1]

30 Pourquoi a-t-elle assisté à des weekends de préparation?

A Pour améliorer son anglais.

B Pour pratiquer des activités sportives.

C Pour rencontrer des Canadiens.

D Pour avoir des détails sur le séjour.

[1]

[PAUSE]

31 Pourquoi a-t-elle choisi d'aller au Canada?

- A** Elle connaissait déjà le pays.
- B** Elle avait de la famille là-bas.
- C** Elle trouvait les Canadiens accueillants.
- D** Elle voulait vivre dans une autre culture.

[1]

32 Quel problème a-t-elle eu au début de son séjour?

- A** Elle est tombée malade.
- B** Sa famille française lui manquait.
- C** La famille canadienne était désagréable.
- D** Elle détestait la cuisine.

[1]

33 Qu'est-ce que cette expérience lui a apporté?

- A** Elle se sent plus proche de ses parents.
- B** Elle est plus motivée en classe.
- C** Elle s'est fait plein d'amis canadiens.
- D** Elle est capable de vivre seule.

[1]

[Total : 6]

Exercice 2 Questions 34-42For
Examiner's
Use

Vous allez entendre deux fois une interview avec Thierry qui est cuisinier. Il parle de son métier. Pendant que vous écoutez l'interview, répondez aux questions **en français**. Il y a deux pauses dans l'interview. Vous avez d'abord quelques secondes pour lire les questions.

34 En quoi le premier stage de Thierry a-t-il été utile?

..... [1]

35 Qu'est-ce qu'il a trouvé difficile pendant ce stage?

..... [1]

[PAUSE]

36 En Bretagne, comment le chef, Monsieur Tissot, a-t-il aidé Thierry?

(i) Il lui montrait comment faire... .. [1]

(ii) Il lui montrait comment faire... .. [1]

37 Qu'est-ce qui est le plus important si on veut faire ce métier?

..... [1]

38 Après 5 ans à Paris, qu'est-ce qu'il a décidé de faire?

..... [1]

[PAUSE]

39 Quel effet a eu son métier sur sa vie personnelle?

..... [1]

40 Nommez **1** des avantages de ce métier.

..... [1]

41 Nommez **1** conseil à suivre pour devenir cuisinier.

..... [1]

42 Pourquoi la curiosité est-elle importante pour un cuisinier?

..... [1]

[Total : 10]

Permission to reproduce items where third-party owned material protected by copyright is included has been sought and cleared where possible. Every reasonable effort has been made by the publisher (UCLES) to trace copyright holders, but if any items requiring clearance have unwittingly been included, the publisher will be pleased to make amends at the earliest possible opportunity.

University of Cambridge International Examinations is part of the Cambridge Assessment Group. Cambridge Assessment is the brand name of University of Cambridge Local Examinations Syndicate (UCLES), which is itself a department of the University of Cambridge.